

ZAXIS-6 Serie

HITACHI

Reliable solutions

ZAXIS48U



HYDRAULIKBAGGER

Modellcode : ZX48U-6

Motornennleistung : 29,1 kW (39,6 PS) (ISO14396)

Betriebsgewicht : Kabine 4.580 – 4.960 kg

Schutzdach 4.450 – 4.830 kg

Löffel ISO gehäuft : 0,10 – 0,17 m³

ZX48U-6

Der effiziente Bagger



6. Herausragende Leistung



8. Außergewöhnlicher Komfort



10. Wartungsfreundlich

Keine Kompromisse





Die perfekte Lösung

Der ZX48U-6 wurde entwickelt, um auf jeder Baustelle und insbesondere bei anspruchsvollen Einsatzorten durch seine herausragende Produktivität zu punkten. Dank seines leistungsstarken Stufe V konformen Motors und des Dieselpartikelfilters ist der ZX48U-6 prädestiniert für innerstädtische Baustellen. Weitere Einsatzmöglichkeiten sind beispielsweise Verlegung von Versorgungsleitungen, Fundamentarbeiten, Garten- und Landschaftsbau sowie Abrissarbeiten und Baubereich oder die Vermietung.



Langes Planierschild

Durch das nach vorne verlängerte Planierschild verringert sich der Abstand zwischen Löffelschneide und Schild.



Kleiner Heckschwenkradius

Der kleine Heckschwenkradius des ZX48U-6 ist ideal für Arbeiten auf engem Raum.





Ultimativer Komfort

Die geräumige Kabine verfügt über einen breiten Fahrersitz, verstellbare Armstützen und einen bequemen Einstieg.



Energieeffizient

LED-Arbeitsscheinwerfer an der Kabine und am Ausleger haben eine längere Lebensdauer als die Halogenscheinwerfer.



Einfache Wartung

Motor- und Ölkühler sind bequem zugänglich nebeneinander angeordnet.



Präzises Arbeiten

Hervorragende Steuerung der Anbaugeräte über proportionale Schieberegler auf den Joysticks.

Herausragende Leistung

Dank des kleinen Heckschwenkradius des ZX48U-6 eignet er sich besonders für innerstädtische Baustellen, auf welchen oftmals sehr wenig Platz zur Verfügung steht. Der ZX48U-6 ist schnell, leistungsstark und kraftstoffsparend, zudem wurde er so konzipiert, dass er Betriebskosten reduziert und weniger Emissionen verursacht.

Hohe Produktivität

Der ZX48U-6 erreicht dank eines leistungsstarken Stufe V Motors und eines effizienten Hydrauliksystems kürzere Taktzeiten sowie maximale Produktivität am Einsatzort. Der Dieselpartikelfilter, Dieseloxidationskatalysator und das Abgasrückführungssystem verringern den Stickoxid-Anteil und Rußausstoß, während das Common-Rail-System zum optimalen Lauf des Motors beiträgt. Dies reduziert nicht nur die Emissionen, sondern trägt auch zu einer höheren Kraftstoffeffizienz und niedrigeren Betriebskosten bei.

Auf Haltbarkeit getrimmt

Die robusten Ausstattungsmerkmale des ZX48U-6 – wie die verstärkten Lagerungen vorn, der verstärkte Schwenklagerfuß und der Schutz für den Auslegerzylinder – sorgen für eine zuverlässige Maschine und helfen Ihnen, die Arbeit immer termin- und budgetgerecht zu erledigen.

Niedrigere Kraftstoffkosten

Das moderne Energiesparsystem kombiniert den ECO-Modus, die automatische Drehzahlab senkung und die isochrone Drehzahlregelung, wodurch ein deutlich geringerer Kraftstoffverbrauch erzielt wird. Zudem werden Lärm- und Schadstoffemissionen reduziert.



Robuste Ausstattungsmerkmale tragen zu minimalen Ausfallzeiten bei.



Kürzere Taktzeiten und eine effiziente Hydraulik sorgen für eine hohe Produktivität.



Der multifunktionale LCD-Monitor zeigt alle wichtigen Informationen auf einen Blick an.



Beste Sicht aus der Fahrerkabine.



LED-Arbeitscheinwerfer haben eine längere Lebensdauer als die Halogenscheinwerfer.



Außergewöhnlicher Komfort

Die geräumige, klimatisierte Kabine des ZX48U-6 wurde so konzipiert, dass sich der Maschinenführer während des gesamten Arbeitstages wohl fühlt. Sie bietet eine hervorragende Sicht auf die Baustelle sowie verschiedene benutzerfreundliche Funktionen, die einen einfachen und sicheren Betrieb gewährleisten.

Geräumige Fahrerkabine

Die ROPS-konforme Kabine des ZX48U-6 ist geräumig und über den Einstiegstritt leicht zugänglich. Der breite, gefederte Sitz mit Längsverstellung und die verstellbaren Armstützen ermöglichen dem Maschinenführer eine bequeme Sitzposition einzunehmen. Durch die klappbaren Fahrpedale genießt er zudem erweiterte Beinfreiheit.

Einfache Bedienung

Alle Bedienelemente sind für den Maschinenführer besonders leicht erreichbar, die hydraulisch vorgesteuerten Joysticks und Bedienhebel gewährleisten zudem eine hohe Steuerpräzision. Das Planierschild wurde um 90 mm nach vorne verlängert, wodurch sich der Abstand zwischen Löffelschneide und Schild verringert. Dies hat den Vorteil, dass bis ans Planierschild gearbeitet und somit mehr Material aufgenommen werden kann.

Verbessertes Design

Der ZX48U-6 ist mit neuen LED-Arbeitscheinwerfer ausgestattet, die eine längere Lebensdauer als Halogenscheinwerfer haben und energieeffizienter sind. Diese haben eine weitaus längere Lebensdauer und sind zudem energieeffizienter als Halogenscheinwerfer.



Die Bedienelemente sind mühelos erreichbar.



Wartungs- freundlich

Der ZX48U-6 wurde so konstruiert, dass alle regelmäßigen Wartungs- und Instandsetzungsarbeiten schnell und unkompliziert durchgeführt werden können um jederzeit einen optimalen Betrieb des Baggers zu gewährleisten. Alle Komponenten sind leicht zugänglich und dank des durchdachten Designs ist der Bagger leicht zu reinigen.

Bequemer Zugang

Die Abdeckungen wie zum Beispiel für Motor, Kühler und Kraftstofftank lassen sich aufgrund ihrer Bauweise mühelos und weit öffnen. Das Tanken des Minibaggers gestaltet sich dank ausreichend Platz im Bereich des Kraftstoffzufüllstutzens besonders einfach. Die Batterie befindet sich zur leichteren Wartung auf derselben Seite wie der Kühler.

Schnelle Reinigung

Der Unterwagen mit dem sogenannten Soil Free-Laufrahmen ermöglicht eine sehr gute Schlammdränage sowie besonders leichte Reinigung nach getaner Arbeit. Öffnungen im Planierschild tragen zur Minimierung von Schmutzansammlungen bei und erleichtern deren Entfernung.

Sicherheit hat Vorrang

Für eine sichere und einfachere Wartung ist jetzt serienmäßig ein Batterie Hauptschalter verbaut.



Der Batterie Hauptschalter ermöglicht die sichere Durchführung von Wartungsarbeiten.



Mühevoll zu öffnende Abdeckungen bieten einen schnellen Zugang.



Die kippbare Kabine ermöglicht einen einfachen Zugang zum Motor und zum Steuerventil für eine schnelle Wartung.

TECHNISCHE DATEN

MOTOR

Modell	4TNV88C
Typ	4-Takt, wassergekühlt, Common-Rail-Direkteinspritzung
Ansaugung.....	Gekühlte Abgasrückführung
Nachbehandlung.....	Partikelfilter und Oxydationskatalysator
Anzahl Zylinder	4
Nennleistung	
ISO 14396	29,1 kW (39,6 PS) bei 2.400 min ⁻¹
ISO 9249, netto	27,1 kW (36,8 PS) bei 2.400 min ⁻¹
SAE J1349, netto	27,1 kW (36,8 PS) bei 2.400 min ⁻¹
Maximales Drehmoment	135,8 Nm bei 1.560 min ⁻¹
Hubraum	2,189 l
Bohrung und Hub	88 mm x 90 mm
Batterie	1 x 12 V / 72 Ah

HYDRAULIKSYSTEM

Hydraulikpumpen

Hauptpumpen	1 Axialkolbenpumpe mit variabler Fördermenge
Maximaler Ölfluss	1 x 120 l/min
Vorsteuerpumpe	1 Zahnradpumpe
Maximaler Ölfluss	12,0 l/min

Hydraulikmotoren

Fahrtrieb	2 Verstell-Axialkolbenmotoren
Schwenkwerk	1 Axialkolbenmotor

Entlastungsventileinstellungen

Auslegerkreis	24,5 MPa (250 kgf/cm ²)
Schwenkkreis	18,3 MPa (187 kgf/cm ²)
Fahrkreis	24,5 MPa (250 kgf/cm ²)
Vorsteuerkreis	5,9 MPa (60,2 kgf/cm ²)

Hydraulikzylinder

	Anzahl	Bohrung	Stangendurchmesser	Hub
Ausleger	1	90 mm	55 mm	699 mm
Stiel	1	80 mm	50 mm	698 mm
Löffel	1	70 mm	40 mm	551 mm
Planierschild	1	105 mm	50 mm	140 mm
Ausleger-schwenkbock	1	90 mm	50 mm	666 mm

OBERWAGEN

Drehrahmen

D-Profil-Rahmen für maximale Verwindungssteifigkeit.

Schwenkwerk

Axialkolbenmotor mit im Ölbad laufendem Planetengetriebe. Schwenkkreis mit induktionsgehärteter Innenverzahnung. Schwenkwerk-Feststellbremse ist federbelastet und wird hydraulisch gelöst.

Schwenkgeschwindigkeit ...	9,0 min ⁻¹ (U/min)
Schwendrehmoment	8,6 kNm (877 kgf/m)

Fahrerkabine

Großzügig dimensionierte Fahrerkabine, 1.049 mm Breite x 1.611 mm Höhe, entspricht ISO*-Norm. Verbundverglasung rundum für optimale Rundumsicht. Die vorderen Fenster (oben und unten) können geöffnet werden. Neigbarer Sitz.
* International Organization for Standardization

UNTERWAGEN

Ketten

Verstärkter, groß dimensionierter Unterwagen. Geschweißter Laufwerksrahmen in Kastenbauweise aus speziellem Werkstoff. Seitenrahmen ist mit dem Laufwerksrahmen verschweißt.

Anzahl der Rollen pro Seite

Stützrollen	1
Laufrollen	4

Fahrtrieb

Separater Antrieb der Ketten über je einen drehmomentstarken 2-Stufen-Axialkolbenmotor. Die Lamellen-Feststellbremse ist federbelastet und wird hydraulisch gelöst. Automatikgetriebe: schnell/langsam.

Fahrgeschwindigkeiten ...	Schnellgang: 0 bis 4,2 km/h
	Langsamgang: 0 bis 2,5 km/h

Max. Traktionskraft

Steigvermögen

SCHALLPEGEL

Schallpegel in der Kabine entsprechend ISO 6396 LpA 75 dB(A)
Schallpegel außen entsprechend ISO 6395 und EU-Richtlinie 2000/14/EG LwA 96 dB(A)

SERVICE-FÜLLMENGEN

Kraftstofftank	70,0 l
Motorkühlmittel	4,7 l
Motoröl	8,6 l
Fahrtrieb (pro Seite)	0,9 l
Hydrauliksystem	66,0 l
Hydrauliköltank	42,0 l

GEWICHTE UND BODENDRUCK

Betriebsgewicht und Bodendruck

4-SÄULEN-SCHUTZDACH

Bodenplattentyp	Bodenplattenbreite	Stiellänge	kg	kPa (kgf/cm ²)
Gummikette	400 mm	1,38 m	4.450	26 (0,26)
		1,69 m	4.660*	27 (0,27)*
Stahlkette	400 mm	1,38 m	4.560	26 (0,27)
		1,69 m	4.770*	27 (0,28)*
PAD-Kette	400 mm	1,38 m	4.620	27 (0,27)
		1,69 m	4.830*	28 (0,28)*

Einschließlich 0,14 m³ (ISO gehäuft), Löffelgewicht (109 kg).

*Einschließlich 0,11 m³ (ISO gehäuft), Löffelgewicht (96 kg) und zusätzlichem Gegengewicht (200 kg)

KABINE

Bodenplattentyp	Bodenplattenbreite	Stiellänge	kg	kPa (kgf/cm ²)
Gummikette	400 mm	1,38 m	4.580	26 (0,27)
		1,69 m	4.790*	27 (0,28)*
Stahlkette	400 mm	1,38 m	4.690	27 (0,28)
		1,69 m	4.900*	28 (0,29)
PAD-Kette	400 mm	1,38 m	4.750	27 (0,28)
		1,69 m	4.960*	29 (0,29)

Einschließlich 0,14 m³ (ISO gehäuft), Löffelgewicht (109 kg).

*Einschließlich 0,11 m³ (ISO gehäuft), Löffelgewicht (96 kg) und zusätzlichem Gegengewicht (200 kg)

GRABKRAFT LÖFFEL UND STIEL

Stiellänge	1,38 m	1,69 m
Löffel-Losbrechkraft ISO	32,1 kN (3.270 kgf)	
Löffel-Losbrechkraft SAE: PCSA	27,9 kN (2.850 kgf)	
Stiel-Reißkraft ISO	24,0 kN (2.450 kgf)	21,0 kN (2.140 kgf)
Stiel-Reißkraft SAE: PCSA	22,8 kN (2.330 kgf)	20,1 kN (2.050 kgf)

TECHNISCHE DATEN

ARBEITSBEREICHE

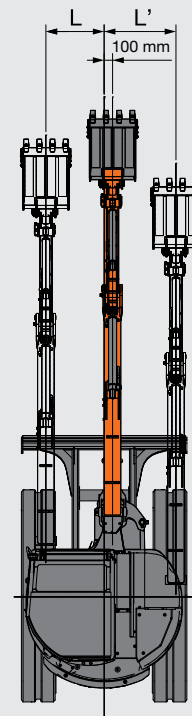
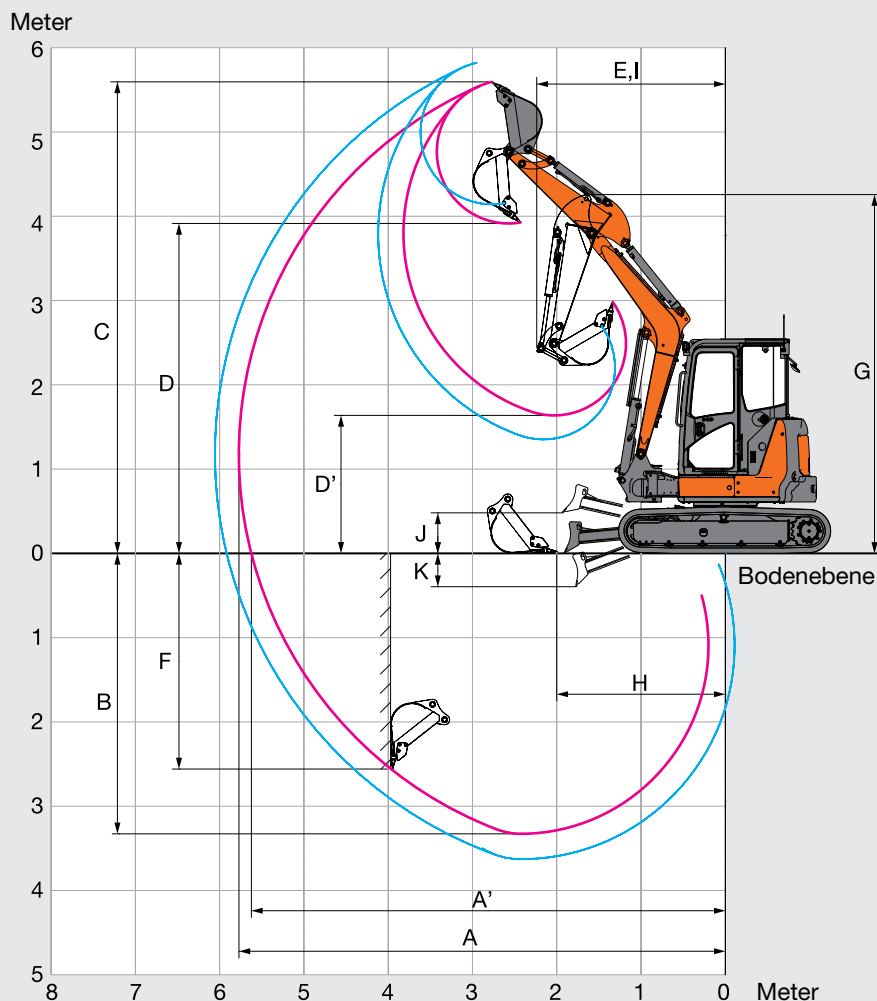

Einheit: mm

Stiellänge	1,38 m	1,69 m
A Max. Reichweite	5.760	6.060
A' Max. Reichweite (am Boden)	5.610	5.920
B Max. Grabtiefe	3.320	3.630
C Max. Reichhöhe	5.590	5.820
D Max. Schütthöhe	3.910	4.140
D' Min. Schütthöhe	1.630	1.350
E Min. Schwenkradius	2.240	2.370
F Max. Grabtiefe vertikale Wand	2.550	2.880
G Arbeitsgeräthöhe bei min. Schwenkradius	4.250	4.250
H Stielkopfabstand bei max. Arbeitsgeräteeinzug	2.000	1.870
I Arbeitsradius bei min. vorderen Schwenkradius (max. Auslegerschwenkwinkel)	1.750	1.860
J Max. Planierschildhub über Boden	460	460
K Max. Planierschildeingriff	365	365
L/L' Auslegerversatz (max. Auslegerversatzwinkel)	690 / 850	690 / 850
Max. Auslegerschwenkwinkel (Grad)	80 / 60	80 / 60

ABMESSUNGEN

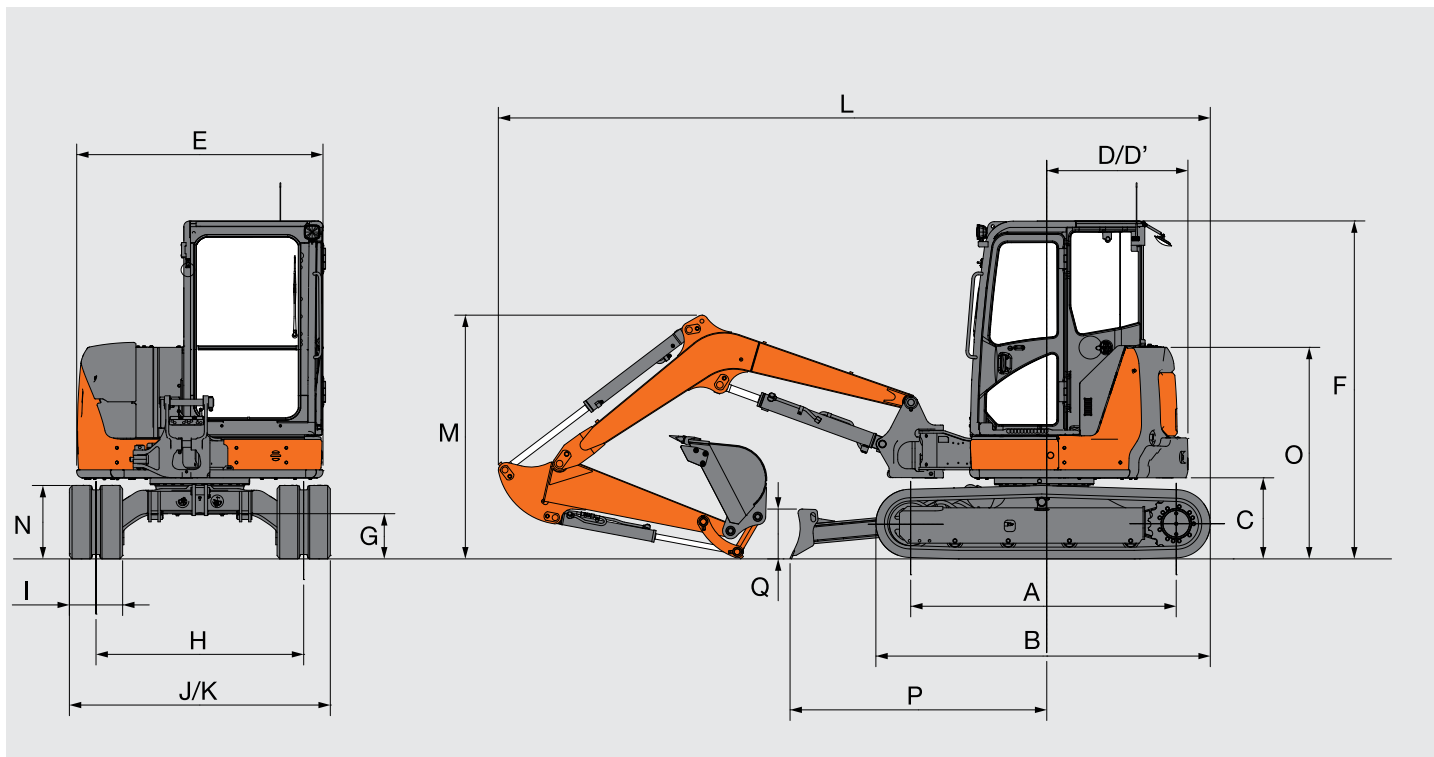

Einheit: mm

	ZAXIS 48U
A Abstand Mitte Kettenrad zu Mitte Leitrad	2.000 (1.990)
B Unterwagenlänge	2.500 (2.490)
*C Freiraum unter Gegengewicht	610 (590)
D Heckschwenkradius	980 (1.080 mit zusätzlichem Gegengewicht)
D' Länge hinten	980 (1.080 mit zusätzlichem Gegengewicht)
E Gesamtbreite des Oberwagens	1.850
F Gesamthöhe über Kabine	2.530
*G Mindestbodenfreiheit	340 (320)
H Spurweite	1.560
I Kettenplattenbreite	400
J Unterwagenbreite	1.960
K Gesamtbreite (Planierschild Breite)	1.960
L Gesamtlänge	
Mit 1,38-m-Stiel	5.350
Mit 1,69-m-Stiel	5.390
*M Gesamthöhe des Auslegers	
Mit 1,38-m-Stiel	1.840
Mit 1,69-m-Stiel	2.035
N Kettenhöhe	550 (530)
O Motorhaubenhöhe	1.590 (1.570)
P Horizontalabstand zum Schild	1.910
Q Planierschildhöhe	375

* Ohne Bodenplattenstollen Angaben in () sind die Abmessungen der Stahlketten.

MASCHINENLEISTUNGEN

- Hinweise:
- Angaben basieren auf ISO 10567.
 - Hubvermögen entspricht max. 75 % der Kipplast, wenn die Maschine auf festem, ebenem Grund steht, oder 87 % der vollen Hydraulikleistung.
 - Der Lastpunkt ist die Mittellinie des Löffelbolzens am Stiel.
 - *Gekennzeichnete Werte sind durch die Hydraulikleistung begrenzt.
 - 0 m = ebenerdig.

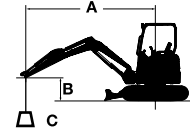

A: Ausladung
B: Lastpunkthöhe
C: Hubvermögen

Wenden Sie zur Ermittlung der Hubkräfte die Maschinenleistungen unter "Werte über Seite oder 360 Grad" aus der Tabelle mit "Schild über Boden" an und ziehen Sie das Gewicht des installierten Anbaugeräts und des Schnellwechslers ab.

ZAXIS 48U Ausführung m. Kabine, Schild über Boden

Werte über Front Werte über Seite oder 360 Grad Einheit: 1.000 kg

Bedingungen	Lastpunkthöhe m	Ausladung										Bei max. Reichweite		
		1,0 m		2,0 m		3,0 m		4,0 m		5,0 m		Meter		
Ausleger 2,68 m	3,0							*0,98	0,82			0,74	0,60	4,80
Stiel 1,69 m	2,0					*1,44	1,22	0,98	0,79	0,68	0,55	0,66	0,53	5,13
Zusätzliches Gegengewicht 200 kg	1,0					1,44	1,13	0,93	0,75	0,67	0,54	0,63	0,51	5,21
Gummikette 400 mm	0 (Boden)					1,39	1,08	0,91	0,72	0,66	0,53	0,65	0,52	5,04
	-1,0	*1,92	*1,92	*2,58	2,07	1,38	1,07	0,90	0,71			0,74	0,59	4,60
	-2,0			*2,63	2,12	1,41	1,09					1,00	0,80	3,76

ZAXIS 48U Ausführung m. Kabine, Schild auf Boden

Werte über Front Werte über Seite oder 360 Grad Einheit: 1.000 kg

Bedingungen	Lastpunkthöhe m	Ausladung										Bei max. Reichweite		
		1,0 m		2,0 m		3,0 m		4,0 m		5,0 m		Meter		
Ausleger 2,68 m	3,0							*0,98	0,82			*0,85	0,60	4,80
Stiel 1,69 m	2,0					*1,44	1,22	*1,14	0,79	*1,01	0,55	*0,86	0,53	5,13
Zusätzliches Gegengewicht 200 kg	1,0					*2,01	1,13	*1,35	0,75	*1,07	0,54	*0,92	0,51	5,21
Gummikette 400 mm	0 (Boden)					*2,25	1,08	*1,47	0,72	*1,08	0,53	*1,06	0,52	5,04
	-1,0	*1,92	*1,92	*2,58	2,07	*2,12	1,07	*1,40	0,71			*1,09	0,59	4,60
	-2,0			*2,63	2,12	*1,60	1,09					*1,07	0,80	3,76

ZAXIS 48U Ausführung m. Kabine, Schild über Boden

Werte über Front Werte über Seite oder 360 Grad Einheit: 1.000 kg













Bedingungen	Lastpunkthöhe m	Ausladung										Bei max. Reichweite		
		1,0 m		2,0 m		3,0 m		4,0 m		5,0 m		Meter		
Ausleger 2,68 m	3,0					*1,19	1,17	0,91	0,73			0,76	0,61	4,47
Stiel 1,38 m	2,0					1,39	1,09	0,88	0,71			0,66	0,53	4,83
Gummikette 400 mm	1,0					1,30	1,01	0,85	0,68			0,63	0,50	4,91
	0 (Boden)					1,26	0,98	0,83	0,65			0,65	0,52	4,73
	-1,0			2,64	1,90	1,27	0,98	0,83	0,65			0,76	0,61	4,25
	-2,0			*2,05	1,96	1,30	1,01					*1,10	0,89	3,28

ZAXIS 48U Ausführung m. Kabine, Schild auf Boden













Werte über Front Werte über Seite oder 360 Grad Einheit: 1.000 kg

Bedingungen	Lastpunkthöhe m	Ausladung										Bei max. Reichweite		
		1,0 m		2,0 m		3,0 m		4,0 m		5,0 m		Meter		
Ausleger 2,68 m	3,0					*1,19	1,17	*1,11	0,73			*1,06	0,61	4,47
Stiel 1,38 m	2,0					*1,66	1,09	*1,25	0,71			*1,07	0,53	4,83
Gummikette 400 mm	1,0					*2,16	1,01	*1,43	0,68			*1,14	0,50	4,91
	0 (Boden)			*3,06	1,90	*2,28	0,98	*1,50	0,65			*1,17	0,52	4,73
	-1,0			*2,05	1,96	*2,04	0,98	*1,34	0,65			*1,19	0,61	4,25
	-2,0					*1,31	1,01					*1,10	0,89	3,28













ZAXIS 48U Ausführung mit 4-Säulen-Schutzdach, Schild über Boden
 Werte über Front  Werte über Seite oder 360 Grad Einheit: 1.000 kg

Bedingungen	Lastpunkt-höhe m	Ausladung										Bei max. Reichweite		
		1,0 m		2,0 m		3,0 m		4,0 m		5,0 m				Meter
														
Ausleger 2,68 m	3,0							0,97	0,79			0,71	0,58	4,80
Stiel 1,69 m	2,0					*1,44	1,18	0,94	0,76	0,66	0,53	0,63	0,51	5,13
Zusätzliches Gegengewicht 200 kg	1,0					1,39	1,09	0,90	0,72	0,64	0,52	0,60	0,49	5,21
Gummikette 400 mm	0 (Boden)					1,34	1,04	0,87	0,69	0,63	0,51	0,63	0,50	5,04
	-1,0	*1,92	*1,92	*2,58	1,99	1,33	1,03	0,86	0,68			0,71	0,57	4,60
	-2,0			*2,63	2,04	1,35	1,05					0,97	0,77	3,76













ZAXIS 48U Ausführung mit 4-Säulen-Schutzdach, Schild auf Boden
 Werte über Front  Werte über Seite oder 360 Grad Einheit: 1.000 kg

Bedingungen	Lastpunkt-höhe m	Ausladung										Bei max. Reichweite		
		1,0 m		2,0 m		3,0 m		4,0 m		5,0 m				Meter
														
Ausleger 2,68 m	3,0							*0,98	0,79			*0,85	0,58	4,80
Stiel 1,69 m	2,0					*1,44	1,18	*1,14	0,76	*1,01	0,53	*0,86	0,51	5,13
Zusätzliches Gegengewicht 200 kg	1,0					*2,01	1,09	*1,35	0,72	*1,07	0,52	*0,92	0,49	5,21
Gummikette 400 mm	0 (Boden)					*2,25	1,04	*1,47	0,69	*1,08	0,51	*1,06	0,50	5,04
	-1,0	*1,92	*1,92	*2,58	1,99	*2,12	1,03	*1,40	0,68			*1,09	0,57	4,60
	-2,0			*2,63	2,04	*1,60	1,05					*1,07	0,77	3,76

ZAXIS 48U Ausführung mit 4-Säulen-Schutzdach, Schild über Boden
 Werte über Front  Werte über Seite oder 360 Grad Einheit: 1.000 kg

Bedingungen	Lastpunkt-höhe m	Ausladung										Bei max. Reichweite		
		1,0 m		2,0 m		3,0 m		4,0 m		5,0 m				Meter
														
Ausleger 2,68 m	3,0					*1,19	1,13	0,87	0,71			0,73	0,59	4,47
Stiel 1,38 m	2,0					1,34	1,05	0,85	0,68			0,63	0,51	4,83
Gummikette 400 mm	1,0					1,25	0,97	0,81	0,65			0,60	0,48	4,91
	0 (Boden)					1,21	0,94	0,79	0,63			0,63	0,50	4,73
	-1,0			2,53	1,83	1,21	0,94	0,79	0,63			0,73	0,58	4,25
	-2,0			*2,05	1,88	1,25	0,97					1,09	0,86	3,28

ZAXIS 48U Ausführung mit 4-Säulen-Schutzdach, Schild auf Boden
 Werte über Front  Werte über Seite oder 360 Grad Einheit: 1.000 kg

Bedingungen	Lastpunkt-höhe m	Ausladung										Bei max. Reichweite		
		1,0 m		2,0 m		3,0 m		4,0 m		5,0 m				Meter
														
Ausleger 2,68 m	3,0					*1,19	1,13	*1,11	0,71			*1,06	0,59	4,47
Stiel 1,38 m	2,0					*1,66	1,05	*1,25	0,68			*1,07	0,51	4,83
Gummikette 400 mm	1,0					*2,16	0,97	*1,43	0,65			*1,14	0,48	4,91
	0 (Boden)					*2,28	0,94	*1,50	0,63			*1,17	0,50	4,73
	-1,0			*3,06	1,83	*2,04	0,94	*1,34	0,63			*1,19	0,58	4,25
	-2,0			*2,05	1,88	*1,31	0,97					*1,10	0,86	3,28

AUSRÜSTUNG

● : Standardausrüstung

○ : Sonderausrüstung

MOTOR

Doppelluftfilter	○
Lichtmaschine 12 V - 55 A	●
Automatische Drehzahlabsenkung	●
Motorölfilter (Patrone)	●
Kraftstoffhauptfilter (Patrone)	●
Staubschutznetz, im Motorraum	○
ECO/POWER-Modus	●
Elektrische Kraftstoffpumpe	●
Kraftstoffkühler	●
Kraftstoffvorfilter mit Wasserabscheider	●
Kühlmittel-Ausgleichsbehälter	●

HYDRAULIKSYSTEM

Anti-Drift-Ventil für Ausleger	●
Hauptstromfilter	●
Hydraulisch vorgesteuerte Steuerhebel	●
Vorsteuerabschalthebel mit Neutralstartschaltung	●
Vorsteuerkreisfilter	●
Ansaugfilter	●
Schwenkwerk-Feststellbremse	●
Fahrwerk-Feststellbremse	●
Zweistufiger Fahrtrieb	●
Ventil für Zusatzkreis-Verrohrung	●

KABINE

Klimaanlage*	●
UKW/MW-Radio	●
Rutschsichere Trittpläche	●
Armstütze	●
Entfroster	●
Getränkehalter	●
Elektrische Doppelhornhupe	●
Bodenmatte	●
Heizung	●
Sicherheitsgurt	●
ROPS/OPG-Kabine	●
Nebenverbraucheranschluss 12 V (innen)	●
Nebenverbraucheranschluss 12 V (außen)	○
Sonnenblende (Frontscheibe (robuste Ausführung))	○
Gefederter Sitz mit verstellbarer Rückenlehne (Stoff)	●
Scheibenwaschanlage	●
Scheibenwischer	●

4-SÄULEN-SCHUTZDACH

Rutschsichere Trittpläche	●
Armlehnen	●
Getränkehalter	●
Elektrische Doppelhornhupe	●
Bodenmatte	●
Sicherheitsgurt	●
ROPS/OPG-Schutzdach	●
Nebenverbraucheranschluss 12 V (innen)	○
Gefederter Sitz mit verstellbarer Rückenlehne (Vinyl)	●

BELEUCHTUNG

Zusatzscheinwerfer vorn am Kabinendach	○
Zusatzscheinwerfer vorn am 4-Säulen-Schutzdach	○
2 Arbeitsscheinwerfer	●
3 LED-Arbeitsscheinwerfer (Ausleger x 1, vorn an der Kabine oder am 4-Säulen-Schutzdach x 2)	○

OBERWAGEN

Ölmengen-Einsteller für hydr. Zusatzkreis	○
Prop. Joystick für Zusatzfunktionen (AFL)	○
Zusätzliches Entlastungsventil	○
1 x 70-Ah-Batterien	●
1 x 92-Ah-Batterien***	○
Batterie Hauptschalter	●
Elektrische Tankpumpe	○
GSM-Mobilfunksystem***	○
Vorsteuerkreis-Druckspeicher	○
Rückspiegel	●
Werkzeugkasten	●
200 kg zusätzliches Gegengewicht	○

UNTERWAGEN

400-mm-Stahlketten	○
400-mm-PAD-Ketten	○
400-mm-Gummikette	●

ARBEITSAUSRÜSTUNGEN

2. Zusatzkreis-Verrohrung	○
Zusatzkreis-Verrohrung	●
HN-Buchse	●
Verstärktes Rohrbruchsicherheitsventil für Stiel	●
Verstärktes Rohrbruchsicherheitsventil für Ausleger	●
1,38-m-Stiel	○
1,69-m-Stiel	●

VERSCHIEDENES

Global e-Service***	○
Diebstahlsicherung**	○

Standard- und Sonderausrüstung kann von Land zu Land variieren. Kontaktieren Sie diesbezüglich Ihren Hitachi-Händler.

* Enthält fluorierte Treibhausgase, Kältemitteltyp: HFC-134a, Treibhauspotenzial: 1430, Menge: 0,65 kg, CO₂e: 0,93 Tonnen.

** Hitachi Construction Machinery haftet nicht für Diebstahl; entsprechende Schutzsysteme minimieren lediglich das Diebstahlrisiko.

*** Informationen können abgerufen werden, indem Sie mit einem mobilen Endgerät von Hitachi eine Verbindung zum Global e-Service herstellen.

Vor dem Einsatz der Maschine, einschließlich der Satellitenkommunikation, in einem anderen Land als dem Bestimmungsland sind eventuell Modifikationen erforderlich, damit sie die örtlichen Bestimmungen (einschl. Sicherheitsvorschriften) und Gesetze erfüllt. Daher dieses Fahrzeug weder exportieren noch außerhalb des Bestimmungslandes einsetzen, bevor nicht die Erfüllung der örtlichen Bestimmungen sichergestellt ist. Bei Fragen zur Einhaltung der Bestimmungen wenden Sie sich bitte an Ihren Hitachi-Händler.

Diese technischen Daten können unangekündigt geändert werden. Die Abbildungen und Fotografien zeigen die Standardmodelle und können Sonderausrüstungen, Zubehör und alle Standardausrüstungen mit einigen Farb- und Eigenschaftsunterschieden enthalten. Lesen und verinnerlichen Sie das Bedienungshandbuch vor Inbetriebnahme, um problemlos mit der Maschine arbeiten zu können.