

MINI-RAUPENBAGGER

E17C | E19C | E26C | E30C | E37C | E57C | E60C



Das richtige Gerät für jede Arbeit.

Die Mini-Raupenbagger von New Holland haben ein Einsatzgewicht von 1,7 bis 6,0 Tonnen. Die verschiedenen Modelle werden in einer Schutzdach-, Kabinen- und Kurzheckversion angeboten, so dass für jeden Bedarf eine passende Maschine zur Verfügung steht - ideale Lösungen für Landschafts- und Kommunalarbeiten, Landwirtschaft, Garten- und Weinbau, Baumschulen, Grundstückspflege und allgemeine Lohnarbeiten. Das breite Aufgabenspektrum reicht vom Gleisbau über die Anlage und Instandhaltung von Bewässerungs- und Drainagesystemen bis hin zur Errichtung von Zäunen, Pflanzenstützen und temporären Gebäuden.

In Kombination mit hydraulischen Anbaugeräten wie Erdbohrern, Schlegelmähern/-mulchern für Heckenschnitt und Bankettpflege, Mähbalken und Sägen bieten die Bagger ein hohes Maß an Vielseitigkeit und überzeugen zugleich durch ihre Kraft und Robustheit. Sie eignen sich für den Einsatz von Hydraulikscheren und -hämmern ebenso wie für die Arbeit mit Heavy-Duty-Geräten, zum Beispiel Baumstumpfräsen.

Sie wollen mehr? Mit der Hebevorrichtung können alle Modelle zum Heben schwerer Lasten (mittels Lasthaken am Löffelgestänge) eingesetzt werden. All diese vielseitigen Lösungen erhalten Sie bei Ihrem New Holland-Landtechnikhändler.

Klein in den Abmessungen. Groß in der Leistung. Enorme Vielseitigkeit.

Mit ihren kompakten Abmessungen gelangen die Minibagger von New Holland auch in schwer zugängliche Arbeitsbereiche. Kompakte Abmessungen und hohe Leistung gehen bei diesen Maschinen Hand in Hand. Die für lange Arbeitstage konzipierten Minibagger zeichnen sich durch erstklassige Grableistung und Flexibilität aus, die den Einsatz einer breiten Gerätepalette erlaubt.



Modelle	Kabine / Schutzdach	Leistung (PS)	Einsatzgewicht* (Kabine / Schutzdach) (kg)	Bauweise	Hinterer Überhang (mm)	Schildbreite (mm)	Max. Grabtiefe (kurzer / langer Löffelstiel) (mm)	Max. Ausschütthöhe (kurzer / langer Löffelstiel) (mm)
E17C	- / ●	16	- / 1770	SR	0	990 - 1300	- / 2350	- / 2670
E19C	○ / ○	16	1995 / 1855	konventionell	440	980 - 1250	- / 2405	- / 2680
E26C	○ / ○	24,4	2650 / 2500	SR	0	1500	- / 2645	- / 3030
E30C	○ / ○	24,4	3005 / 2895	SR	0	1550	- / 2720	- / 3030
E37C	○ / ○	24,4	3760 / 3620	SR	0	1740	- / 3440	- / 3615
E57C	● / -	66,9	5500 / -	konventionell	690	1920	3820 / 4060	4050 / 4180
E60C	● / -	66,9	5900 / -	Medium SR	80	2000	3570 / 3990	3930 / 4100

● Serienmäßig ○ Auf Wunsch - Nicht lieferbar * Gewicht mit vollem Kraftstofftank, Fahrer u. Löffel



Um Sie herum konstruiert.

Schmale Holme ermöglichen eine ausgezeichnete Rundumsicht und eine gute Sicht auf die Arbeitsausrüstung. Bei der Arbeit unter beengten Platzverhältnissen oder zwischen Pflanzenreihen wie etwa in Weinbergen und Obstplantagen kann ein New Holland-Minibagger mit absoluter Präzision gesteuert werden, um störende Eingriffe auf ein Minimum zu beschränken. Die Modelle E17C sind nur mit Schutzdach erhältlich, während der E19C, E26C, E30C und E37C wahlweise mit Schutzdach oder Kabine geliefert werden. Die Modelle E57C und E60C werden nur mit Kabine angeboten. Alle Varianten sind ROPS- (mit Ausnahme von den Modellen E17C), TOPS- und FOPS-konform und erfüllen die einschlägigen ISO-Normen. Niedrige Geräusch- und Schwingungspegel sorgen für einen hohen Arbeitskomfort, so dass lange Arbeitstage problemlos zu bewältigen sind - ohne Beeinträchtigung der Sicherheit.



- Einstellbare Sitzfederung





- Leistungsfähige Heizung und Belüftung
- Klimaautomatik serienmäßig für E57C und E60C



- Integrierte Getränkehalter ab Modell E26C



- Abschließbares Staufach (unter dem Sitz) ab Modell E26C

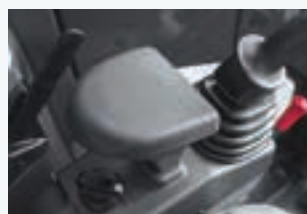

- Einstellbare Handgelenkauflagen



- Frontscheibe kann geöffnet oder hochgeschoben werden



- E57C und E60C serienmäßig mit Freisprecheinrichtung
- Bedienung von Mobiltelefon und Radio über Bluetooth

Höhere Leistung, höhere Produktivität, höherer Wert.

Eine komfortable Arbeitsumgebung trägt zur Sicherheit und Produktivität bei. Sämtliche Modelle bestechen durch ihre ausgezeichnete Ergonomie: alle wichtigen Bedienelemente sind griffgünstig angeordnet. Die Joystickgestaltung ermöglicht einen sicheren Griff und eine bequeme Handhaltung. Die verstellbaren Armlehnen sorgen für eine optimale Abstützung; die Pedale sind bei den kompakteren Modellen hochklappbar, um mehr Bewegungsfreiheit zu schaffen. Der Ein- und Ausstieg wird durch Wegschwenken der linken Seitenkonsole erleichtert; dabei wird gleichzeitig die Hydraulik gesperrt, um eine versehentliche Betätigung auszuschließen.

- Alle Bedienelemente befinden sich im Griffbereich des Fahrers
- Hoher Bedienkomfort durch ergonomisch günstig angeordnete Joysticks
- Sicherheitssperre verhindert Ausstieg bei aktiver Hydraulikbedienung





- Digitale Seitenkonsole serienmäßig für E17C, E19C, E26C, E30C und E37C
- Abdichtung gegen Staub und Feuchtigkeit
- Diebstahlsicherung per Code
- Betriebsstundenzähler, Motordrehzahlanzeige und Warnleuchten
- Kraftstoffvorrats- und Kühlmitteltemperaturanzeige



- Digitaler LCD-Touchscreen-Farbmonitor (14,5 cm) serienmäßig für E57C und E60C
- Zeigt Motordrehzahl und Kühlmitteltemperatur an
- Hydrauliköltemperatur
- Kraftstoffstand
- Wartungsdaten einschließlich Fehlercodes und Diagnosemeldungen
- Eingang für Rückfahrkamera



- E17C bis E37C: vollproportionale Joystick-Steuerung
- Optionale integrierte Tasten für Zusatzhydraulik



- E57C und E60C: vollproportionale Joystick-Steuerung
- Optionale Zusatzbedienelemente am linken Joystick



- Alle Modelle (bis auf E17C) mit hochklappbaren Fahrpedalen

Feinfühlige Steuerung, starke Leistung.

Die effiziente Umsetzung der Motorleistung in Hydraulikkraft verleiht den Minibaggern von New Holland ihre hohe Leistungsfähigkeit. Alle Modelle sind mit drei separaten Pumpen ausgestattet, um eine optimale Leistung in jeder Situation zu gewährleisten: bei der Fahrt zum nächsten Einsatzort, beim Baggern und Planieren und bei der Arbeit mit hydraulischen Anbaugeräten. Für Zusatz-Anbaugeräte mit hohem Leistungsbedarf ist für den E57C und E60C eine vierte Pumpe erhältlich.

Beim vollständigen Aus- und Einfahren der Hydraulikzylinder wird der Ölfluss durch Ventile gesteuert und automatisch ein Dämpfungseffekt erzeugt, durch den Stöße abgefedert werden. Auf diese Weise werden Fahrer und Maschine geschont, und der Fahrer ermüdet weniger schnell. Die Dämpfungswirkung wird durch Einbau eines Druckspeichers in den Hydraulikkreis noch verstärkt.

Um die Arbeitsleistung weiter zu steigern, sind die beiden Topmodelle mit einer Ölstromsummierung ausgestattet. Dieses fortschrittliche System ermöglicht die Art von Proportionalsteuerung, die normalerweise Hochleistungsbaggern jenseits der 20-t-Marke vorbehalten bleibt.

Stoßgedämpfte Hydraulikzylinder:

- Gleichmäßiger Betrieb ohne harte Stöße
- Höherer Komfort
- Geringerer Maschinenverschleiß

Hydrospeicher:

- Effektive Dämpfung von Stößen
- Leckölausgleich
- Schwingungsdämpfung
- Nothydraulikfunktion

Separate Ölpumpen:

- Geringere Erwärmung
- Höhere Effizienz
- Schnelleres Ansprechen der Hydraulik
- Auf Bedarf abgestimmter Förderstrom
- Auf Wunsch vierte Pumpe für E57C und E60C



Wahlmöglichkeit zwischen langem und kurzem Löffelstiel

Bestellen Sie Ihren Minibagger E57C oder E60C mit der Armlänge, die am besten Ihren Anforderungen entspricht.

Modelle	Kurzer Stiel - Länge (mm)	Langer Stiel - Länge (mm)
E17C	-	1120
E19C	-	1120
E26C	-	1350
E30C	-	1350
E37C	-	1600
E57C	1600	1900
E60C	1480	1900

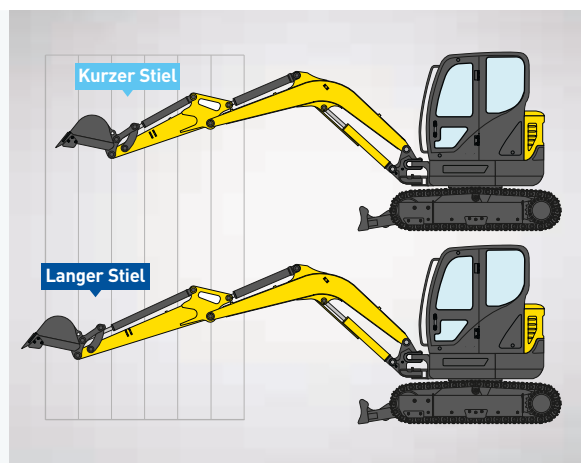

Ausleger mit großem Schwenkbereich

- Effizienter paralleler Erdaushub: gut für die Arbeit entlang von Hindernissen
- Weniger Zeitbedarf: Maschine muss nicht neu positioniert werden, Arbeit ist schneller erledigt
- Bessere Sicht: größerer Schwenkwinkel nach links zur Türseite

Modelle	Schwenken nach links (Grad)	Schwenken nach rechts (Grad)
E17C	70	54
E19C	60	60
E26C	75	50
E30C	75	50
E37C	75	50
E57C	80	50
E60C	70	50

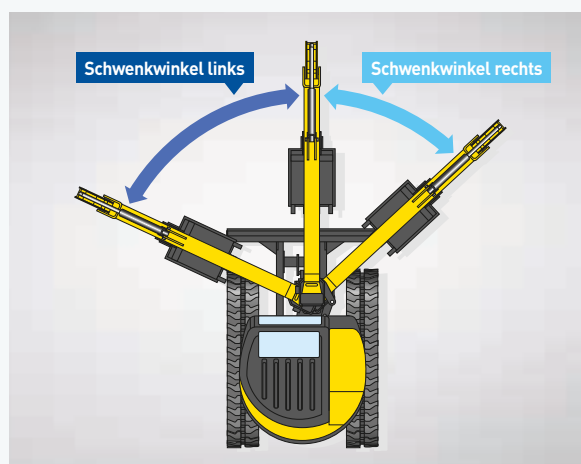

Zusatzhydraulik - Kraft und Vielseitigkeit

- Für Arbeit mit Zweischalengreifern
- Umkehrbarer Förderstrom für Erdbohrereinsatz
- Hohe, konstante Förderleistung für Schlegelmäher und Mähbalken
- Hochleistungshydraulik für Hydraulikhammer

Durchdachte Detaillösungen

- Ölstromsummierung
- Ausleger-Haltefunktion
- Schwenkbremse
- Ausgezeichneter Schutz der Hydraulikleitungen
- Zylinderschutzabdeckungen an Ausleger, Löffelstiel und Planierschild



Sicherung der Auslegergelenke durch Platte und Bolzen

- Geringere Seitwärtsbewegung
- Lange Lebensdauer
- Zuverlässige Leistung unter schwierigen Bedingungen
- Niedrigere Betriebskosten über Gesamtlebensdauer



Ausgezeichnete Standsicherheit, maximale Traktion.

Die vielseitigen Minibagger von New Holland zeichnen sich durch kraftvolle Traktion und hohe Standsicherheit (niedriger Schwerpunkt) in schwierigem Gelände aus. Durch Absenken des Planierschilds wird bei Aushubarbeiten für zusätzliche Stabilität gesorgt. Die ausgezeichnete Schildgeometrie ermöglicht ein präzises Planieren und Nivellieren. Für die Minibagger stehen vier Laufwerksausführungen zur Verfügung; die Modelle E17C und E19C haben außerdem eine hydraulisch verstellbare Spurweite.

Für die Arbeit an steilen Böschungen kann der zweistufige Fahrtrieb auf automatisches Herunterschalten in die langsame Fahrstufe eingestellt werden, um die Geschwindigkeit ohne Fahrereingriff beizubehalten.



Rückschaltautomatik

- Maschine fährt immer mit höchstmöglicher Geschwindigkeit. Rückschaltfunktion ist für alle Modelle.

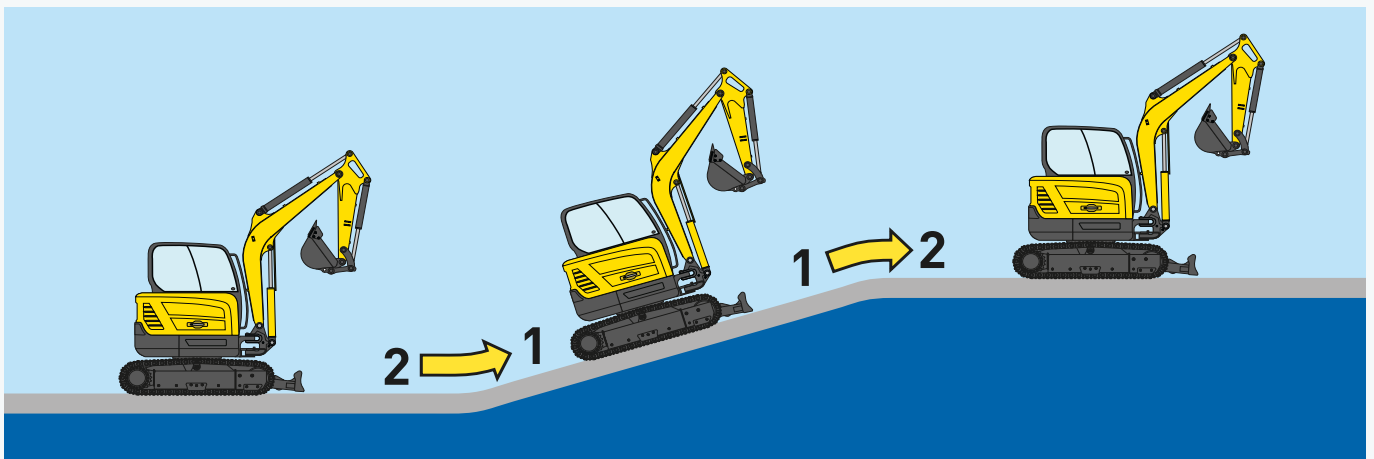

- Bei den Modellen E17C verlaufen die Schlauchleitungen für die Fahrmotoren zum besseren Schutz im Inneren des Laufwerkrahmens
- Ausgezeichnete Bodenfreiheit, bis zu 170 mm bei E17C
- Serienmäßige Doppelflanschrollen sorgen für eine sichere Kettenführung



- Modelle E17C und E19C mit verstellbarer Spurweite (Verstellbereich 980 - 1300 mm)
- Diese Funktion wird vom Fahrersitz aus hydraulisch gesteuert



- Schildverlängerungen serienmäßig bei Modellen mit verstellbarer Spurweite (E17C und E19C)
- Einfaches Bolzenarretiersystem



Breites Kettenangebot

		E17C	E19C	E26C	E30C	E37C	E57C	E60C
Kettenbreite								
1 - Gummiketten	(mm)	230	230	250	300	300	400	400
2 - Gummigliederketten	(mm)	-	-	-	-	-	400	400
3 - Stahlketten	(mm)	-	-	-	-	300	380 / 450	380 / 450
4 - Stahlketten mit Gummibodenplatten	(mm)	-	-	-	-	-	400	400

Effizient, leistungsfähig, zuverlässig.

Die Minibagger von New Holland erfüllen die Stufe V-Abgasnorm; dazu werden verschiedene Abgasnachbehandlungsmethoden eingesetzt. Jedes Modell besitzt ein auf die jeweilige Größe und Kapazität abgestimmtes Antriebsaggregat. Dadurch werden Leistung und Kraftstoffverbrauch optimiert. Um den Verbrauch weiter zu senken, werden die Modelle E37C, E57C und E60C mit einer Leerlaufautomatik ausgestattet.

Modelle	Leistung (PS)	Emissionsstufe	Stufe V-Technologie
E17C	16	Stufe V	Mechanisch - ohne ATS
E19C	16	Stufe V	Mechanisch - ohne ATS
E26C	24,4	Stufe V	Mechanisch - ohne ATS
E30C	24,4	Stufe V	Mechanisch - ohne ATS
E37C	24,4	Stufe V	Mechanisch + gekühlte AGR
E57C	66,9	Stufe V	Elektronisch + gekühlte AGR + DPF
E60C	66,9	Stufe V	Elektronisch + gekühlte AGR + DPF



Leerlaufautomatik (E37C, E57C und E60C)

Wenn die Hydraulik oder Fahrmotoren kein Öl benötigen, wird die Motordrehzahl automatisch auf Leerlaufdrehzahl abgesenkt, ohne dass der Fahrer eingreifen muss. Diese Funktion kann über einen einfachen Schalter an der Hauptkonsole ein- oder ausgeschaltet werden.

- Geringerer Kraftstoffverbrauch
- Geringeres Motorgeräusch während Arbeitspausen
- Geringerer Verschleiß

Anbaugeräte für höchste Effizienz.

Ein Minibagger ist bedeutend vielseitiger als man denkt. Mit den entsprechenden Anbaugeräten können diese Maschinen für die verschiedensten Aufgaben eingesetzt werden, zum Beispiel zum Errichten von Zäunen und Pflanzenstützen und zur Hecken- und Bankettpflege. Bei den New Holland Modellen haben Sie den zusätzlichen Vorteil eines großen konstanten Ölförderstroms. Die Eignung für Anbaugeräte mit hohem Leistungsbedarf ist ein wesentlicher Pluspunkt der New Holland Maschinen. Die Zahl der eigens für Minibagger entwickelten Anbaugeräte nimmt stetig zu, wodurch diese Maschinen immer vielseitiger einsetzbar werden.

Hydraulischer Schnellwechsler

- Automatisches An- und Abkuppeln von Grabgefäßen
- Sicherer Wechsel zwischen großen, schweren Anbaugeräten
- Mechanische Schnellwechselkonsolen sind ebenfalls erhältlich

Verfügbare Anbaugeräte

- Standard- oder Grabenräumlöffel
- Messerbalken
- Hydraulikhammer
- Schlegelkopf
- Mechanische & hydraulische Kupplung



Standard- oder Grabenräumlöffel

Standard-Tieflöffel und spezielle Grabenräumlöffel sind schnell und einfach zu montieren.

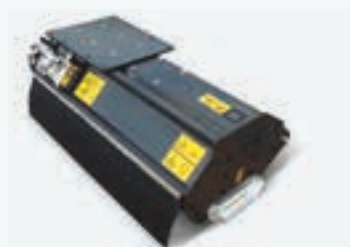

Schlegelkopf

Vielseitiger Schlegelkopf - ideal für allgemeine Pflegearbeiten und zum Mähen von Seitenstreifen.

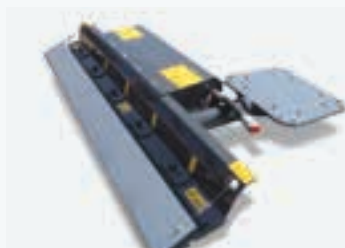

Messerbalken

Hydraulische Messerbalken zum Zurückschneiden und Pflegen von Hecken.



Hammer

Spezieller Hammer-Hydraulikkreis für Schlagwerkzeuge.

Einfache Pflege zum Schutz Ihrer Investition.

Die Arbeitsvorbereitung eines New Holland Minibaggers der Serie C erfordert weniger Zeit. Routinemäßige Wartungsarbeiten wurden vereinfacht; alle wichtigen Prüf- und Wartungspunkte sind gruppenweise zusammengefasst. Zum sicheren Transport auf einem Anhänger sind leicht zugängliche Zurrpunkte vorgesehen.



- Schaugläser ermöglichen schnelle Hydraulikölstandskontrolle ohne Öffnen der Motorhaube

Lange Wartungsintervalle

- Hauptdrehgelenke. Alle 250 Stunden schmieren
- Polymerscheiben. Lange Lebensdauer. Wartungsfrei
- Hydraulikfilter mit längeren Standzeiten. Wechselintervall 1000 Stunden
- Longlife-Hydrauliköl. Wechselintervall 2000 Stunden



- Zentral angeordnete Schmierstellen



- Nach vorn kippbare Kabine für leichteren Wartungszugang (nur E60C)



- Elektrische Betankungspumpe für Modelle E57C und E60C erhältlich

New Holland Service.



Auf Ihre Bedürfnisse zugeschnittene Finanzierungslösungen

CNH Industrial Capital, die Finanzdienstleistungssparte von New Holland, ist im Agrarsektor gut eingeführt und anerkannt. Sie bietet Beratung und auf Ihre speziellen Anforderungen zugeschnittene Finanzierungspakete. Mit CNH Industrial Capital haben Sie einen Spezialisten für die Agrarbranche an Ihrer Seite - das gibt Ihnen Sicherheit.



Bestmögliche Unterstützung und Betreuung

Regelmäßige Schulungen sorgen für einen optimalen Ausbildungsstand des New Holland Händlerpersonals. Die Schulungen finden in Form von Intensivlehrgängen und Online-Kursen statt. Dieses moderne Konzept gewährleistet, dass Ihr Händler immer über die nötige Fachkompetenz für die optimale Instandhaltung der neuesten und technisch anspruchsvollsten New Holland Produkte verfügt.



MyNew Holland

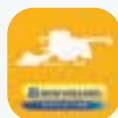

Harvest Excellence



Grain Loss Calculator



New Holland Apps

MyNew Holland - Harvest Excellence - Grain Loss Calculator - Product Apps - New Holland Weather - PLM Solutions - PLM Calculator - PLM Academy

New Holland Style

Sie wollen New Holland zu einem Teil Ihres täglichen Lebens machen? Schauen Sie sich unser umfangreiches Angebot unter www.newhollandstyle.com an. Wir halten ein breit gefächertes Artikelsortiment für Sie bereit - robuste Arbeitskleidung, eine große Auswahl von maßstabsgetreuen Modellen und Vieles mehr. New Holland. So individuell wie Sie.





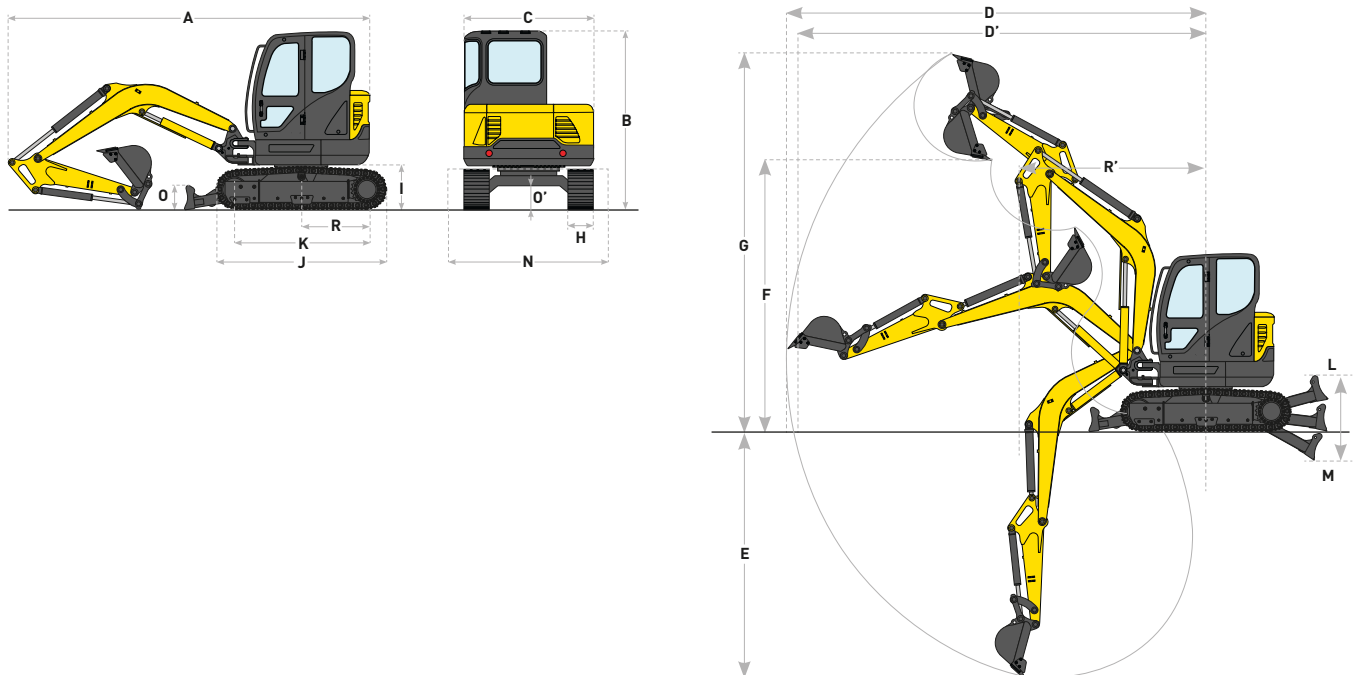

Modelle		E17C	E19C	E26C	E30C	E37C	E57C	E60C
Motoren		Kubota	Kubota	Kubota	Kubota	Yanmar	Yanmar	Yanmar
Typ		D902	D902	D1305	D1305	3TNV88F	4TNV98C	4TNV98C
Zylinderzahl		3	3	3	3	3	4	4
Hubraum	[cm ³]	898	898	1261	1261	1642	3319	3319
Emissionsstufe Tier / Stufe		Stufe V	Stufe V	Stufe V	Stufe V	Stufe V	Stufe V	Stufe V
Nennleistung	[kW (PS)]	11,9 (16)	11,9 (16)	18,2 (24,4)	18,2 (24,4)	18,2 (24,4)	49,9 (66,9)	49,9 (66,9)
Nenndrehzahl	(U/min)	2400	2400	2400	2400	2200	2400	2400
Max. Drehmoment	(Nm)	54	54,6	81	81	89	235	235
Nenndrehzahl	(U/min)	1900	1800	1600	1600	1200	1550	1560
Dieseltankvolumen	(Liter)	20	21	30	30	40	120	82
Hydrauliksystem								
Axialkolbenverstellpumpen		●	●	●	●	●	●	●
Max. Ölförderleistung	(l/min)	2 x 18,8	2 x 18,8	2 x 27,6	2 x 27,6	2 x 37,4	2 x 57,8	2 x 55
Max. Druck	(bar)	210	210	220	220	230	220	220
Fördermenge der Zahnradpumpe	(l/min)	11,3	11,3	19,6	19,6	23,1	38,4	36,6
Förderdruck der Zahnradpumpe	(bar)	170	170	175	175	205	220	220
Hammer-Einwegkreis, Volumenstrom	(l/min)	-	-	-	-	-	57,8	55
Hammer-Einwegkreis, Druck	(bar)	-	-	-	-	-	220	220
1. Zusatzhydraulikkreis (Zweiwegekreis), Volumenstrom	(l/min)	30,1	28,8	47,2	47,2	60,5	57,8	55
1. Zusatzhydraulikkreis (Zweiwegekreis), Druck	(bar)	170	170	175	175	205	220	220
2. Zusatzhydraulikkreis (Zweiwegekreis), Volumenstrom	(l/min)	-	-	47,2	47,2	60,5	30	30
2. Zusatzhydraulikkreis (Zweiwegekreis), Druck	(bar)	-	-	175	175	205	160	160
Fahrantrieb								
Typ		zweistufig	zweistufig	zweistufig	zweistufig	zweistufig	zweistufig	zweistufig
Fahrgeschwindigkeit - Niedrig (1. Stufe)	(km/h)	2,1	2,1	2,4	2,4	2,3	2,1	2,0
Fahrgeschwindigkeit - Hoch (2. Stufe)	(km/h)	4,3	4,1	4,5	4,3	4,4	4,1	3,9
Schwenkantrieb								
Schwenkgeschwindigkeit	(U/min)	9,5	9,9	9,1	9,1	9,5	9,1	8,8
Ausleger-Schwenkwinkel - links/rechts	(Grad)	70 / 54	60 / 60	75 / 50	75 / 50	75 / 50	80 / 50	70 / 50
Transportfunktion*								
Gewicht - Kabinenversion	(kg)	-	1905	2560	2915	3660	5310	5710
Gewicht - Schutzdachversion	(kg)	1680	1765	2410	2805	3520	-	-
A - Max. Länge - kurzer / langer Löffelstiel	(mm)	- / 3510	- / 3855	- / 4100	- / 4220	- / 4815	5900 / 5930	5600 / 5625
B - Max. Höhe	(mm)	2320	2300	2500	2500	2500	2550	2550
C - Max. Breite	(mm)	990 - 1300	980 - 1250	1500	1550	1740	1900	2000
Einsatzgewicht**								
Kabinenversion	(kg)	-	1995	2650	3005	3760	5500	5900
Schutzdachversion	(kg)	1770	1855	2500	2895	3620	-	-







● Serienmäßig - Nicht lieferbar * Gewicht mit vollem Kraftstofftank, ohne Fahrer, ohne Löffel ** Umfasst Fahrer, vollen Kraftstofftank und einen Löffel

Modelle		E17C	E19C	E26C	E30C	E37C	E57C	E60C
Abmessungen								
R - Heckschwenkradius	(mm)	645	1065	775	775	870	1650	1080
R' - Min. Frontschwenkradius (Kabine / Schutzdach)	(mm)	1600	1615 / 1660	1980 / 1970	2055 / 2090	2350 / 2330	2350	2420
H - Raupenbreite	(mm)	230	230	250	300	300	400	400
I - Bodenfreiheit Heck	(mm)	440	415	510	540	540	690	660
J - Gesamtlauferwerkslänge	(mm)	1590	1590	1910	1970	2130	2530	2530
K - Turas-Mittenabstand	(mm)	1230	1230	1490	1550	1700	1990	1990
L - Max. Schildhub	(mm)	285	170	330	350	375	390	200
M - Max. Schildabsenkung	(mm)	225	240	380	370	390	590	700
N - Schildbreite	(mm)	990 / 1300	980 / 1250	1500	1550	1740	1920	2000
O - Schildhöhe	(mm)	250	250	300	300	370	350	350
O' - Bodenfreiheit Unterwagen	(mm)	170	150	290	290	290	380	380









Modelle		E17C	E19C	E26C	E30C	E37C	E57C	E60C		
Grableistung										
Stiel		Lang	Lang	Lang	Lang	Lang	Kurz	Lang	Kurz	Lang
Löffelstiel	(mm)	1120	1120	1350	1350	1600	1600	1900	1480	1900
Löffelstiel Losbrechkraft (ISO)	(kN)	7,6	8,5	12,8	12,4	16,9	31,9	28,7	26,5	22,4
Löffel Losbrechkraft (ISO)	(kN)	15,5	15,1	21,1	20,1	30,9	42,4	42,4	40,9	40,9
D - Max. Reichweite	(mm)	4030	4110	4680	4860	5605	6150	6400	6150	6480
D' - Max. Reichweite auf Bodenhöhe	(mm)	3940	4020	4540	4735	5495	6010	6270	6010	6350
E - Max. Grabtiefe	(mm)	2350	2405	2645	2720	3440	3820	4060	3570	3990
F - Max. Ausschütthöhe	(mm)	2670	2680	3030	3030	3615	4050	4180	3930	4100
G - Max. Einstechhöhe	(mm)	3680	3785	4235	4405	5010	5780	5920	5680	5850







Lastradius		1,5 (m)		2,0 (m)		2,5 (m)		
Lastpunkthöhe								
E17C SCHUTZDACH - kein Löffel, Std.-Gegengewicht, Gummiketten								
1,0 (m)	(kg)	Schild oben	-	-	430	430	300	310
		Schild unten	-	-	620*	460	470*	330
Bodenhöhe	(kg)	Schild oben	600*	600*	390	390	280	290
		Schild unten	600*	600*	820	420	580*	300
-1,0 (m)	(kg)	Schild oben	630	630	390	390	280	280
		Schild unten	1060	680	720*	420	520	300

Lastradius		1,5 (m)		2,0 (m)		2,5 (m)		
Lastpunkthöhe								
E19C SCHUTZDACH - kein Löffel, Std.-Gegengewicht, Gummiketten								
1,0 (m)	(kg)	Schild oben	-	-	530	490	380	350
		Schild unten	-	-	660*	520	500*	370
Bodenhöhe	(kg)	Schild oben	630*	630*	490	450	360	330
		Schild unten	630*	630*	900*	480	630*	350
-1,0 (m)	(kg)	Schild oben	790	710	490	450	350	330
		Schild unten	1220*	770	810*	480	590*	350







E19C KABINE - kein Löffel, Std.-Gegengewicht, Gummiketten								
1,0 (m)	(kg)	Schild oben	-	-	610	560	430	400
		Schild unten	-	-	660*	590	500*	430
Bodenhöhe	(kg)	Schild oben	630*	630*	570	520	410	380
		Schild unten	630*	630*	900*	560	630*	410
-1,0 (m)	(kg)	Schild oben	910	820	570	520	410	380
		Schild unten	1220*	880	810*	560	590*	400







Lastradius		2,0 (m)		2,5 (m)		3,0 (m)		
Lastpunkthöhe								
E26C SCHUTZDACH - kein Löffel, Std.-Gegengewicht, Gummiketten								
1,0 (m)	(kg)	Schild oben	760	620	530	440	400	340
		Schild unten	1690*	670	1130*	480	900*	360
Bodenhöhe	(kg)	Schild oben	710	570	500	410	380	310
		Schild unten	1700*	620	1450*	440	1100*	340
-1,0 (m)	(kg)	Schild oben	710	570	490	400	370	310
		Schild unten	1910*	620	1360*	440	1030*	330







E26C KABINE - kein Löffel, Std.-Gegengewicht, Gummiketten								
1,0 (m)	(kg)	Schild oben	880	720	610	510	460	380
		Schild unten	1470*	770	1030*	550	850*	410
Bodenhöhe	(kg)	Schild oben	810	650	570	470	430	360
		Schild unten	1580*	700	1420*	500	1070*	390
-1,0 (m)	(kg)	Schild oben	800	650	560	460	430	350
		Schild unten	2000*	700	1420*	490	1070*	380

Lastradius		2,0 (m)		2,5 (m)		3,0 (m)		
Lastpunkthöhe								
E30C SCHUTZDACH - kein Löffel, Std.-Gegengewicht, Gummiketten								
1,0 (m)	(kg)	Schild oben	-	-	660	510	490	390
		Schild unten	-	-	1180*	550	930*	420
Bodenhöhe	(kg)	Schild oben	880	660	610	470	470	360
		Schild unten	1540*	720	1480	510	1110*	390
-1,0 (m)	(kg)	Schild oben	890	670	610	470	460	360
		Schild unten	1920*	720	1380*	510	1040*	390

E30C KABINE - kein Löffel, Std.-Gegengewicht, Gummiketten								
1,0 (m)	(kg)	Schild oben	-	-	730	570	550	430
		Schild unten	-	-	1180*	610	930*	460
Bodenhöhe	(kg)	Schild oben	980	740	690	530	520	410
		Schild unten	1540*	800	1480*	570	1110*	440
-1,0 (m)	(kg)	Schild oben	990	740	680	530	520	400
		Schild unten	1920*	800	1380*	570	1040*	430

Lastradius		2,0 (m)		3,0 (m)		4,0 (m)		
Lastpunkthöhe								
E37C SCHUTZDACH - kein Löffel, Std.-Gegengewicht, Gummiketten								
1,0 (m)	(kg)	Schild oben	-	-	780	670	500	440
		Schild unten	-	-	970*	730	690*	470
Bodenhöhe	(kg)	Schild oben	1320*	1160	730	620	480	410
		Schild unten	1320*	1280	1160*	680	770*	450
-1,0 (m)	(kg)	Schild oben	1420	1170	720	610	480	410
		Schild unten	2060*	1290	1140*	670	750*	450

Lastradius		2,0 (m)		3,0 (m)		4,0 (m)		
Lastpunkthöhe								
E57C KABINE - langer Stiel, kein Löffel, Std.-Gegengewicht, Stahlkette (380 mm)								
1,0 (m)	(kg)	Schild oben	-	-	1650	1290	1070	850
		Schild unten	-	-	2450*	1510	1700*	1000
Bodenhöhe	(kg)	Schild oben	1500*	1500*	1570	1210	1030	810
		Schild unten	1500*	1500*	2830*	1430	1900*	960
-1,0 (m)	(kg)	Schild oben	2740*	2260	1550	1190	1010	790
		Schild unten	2740*	2720	2840*	1410	1940*	940
E57C KABINE - langer Stiel, kein Löffel, zusätzliches Gegengewicht (335 kg), Stahlkette (380 mm)								
1,0 (m)	(kg)	Schild oben	-	-	1750	1360	1130	910
		Schild unten	-	-	2450*	1510	1700*	1000
Bodenhöhe	(kg)	Schild oben	1500*	1500*	1660	1290	1090	870
		Schild unten	1500*	1500*	2830*	1430	1900*	960
-1,0 (m)	(kg)	Schild oben	2740*	2400	1640	1260	1070	850
		Schild unten	2740*	2720	2840*	1410	1940*	940

Lastradius		2,0 (m)		3,0 (m)		4,0 (m)		
Lastpunkthöhe								
E60C KABINE - langer Stiel, kein Löffel, Std.-Gegengewicht, Stahlkette (380 mm)								
1,0 (m)	(kg)	Schild oben	-	-	1410	1170	900	760
		Schild unten	-	-	2640*	1300	1770*	850
Bodenhöhe	(kg)	Schild oben	1360*	1360*	1320	1090	860	720
		Schild unten	1360*	1360*	3050*	1220	1990*	800
-1,0 (m)	(kg)	Schild oben	2470*	2110	1300	1070	840	700
		Schild unten	2470*	2410	3020*	1200	2010*	780
E60C KABINE - langer Stiel, kein Löffel, zusätzliches Gegengewicht (670 kg), Stahlkette (380 mm)								
1,0 (m)	(kg)	Schild oben	-	-	1740	1510	1130	1000
		Schild unten	-	-	2650*	1660	1770*	1090
Bodenhöhe	(kg)	Schild oben	1360*	1360*	1660	1430	1080	950
		Schild unten	1360*	1360*	3070*	1580	2000*	1050
-1,0 (m)	(kg)	Schild oben	2470*	2470*	1640	1410	1070	930
		Schild unten	2470*	2470*	3030*	1560	2020*	1030

ISO 10567: Traglast übersteigt nicht 75 % der Kipplast bzw. 87 % der vollen Hydraulikleistung * Zeigt durch Hydraulikkapazität begrenzte Last an

New Holland Top Service: Kundenunterstützung und Kundeninformation.



Top-Verfügbarkeit

Wir sind immer für Sie da: jeden Tag, rund um die Uhr, das ganze Jahr über! Welche Informationen Sie auch benötigen. Welches Problem oder welche Anfrage Sie auch haben. Alles, was Sie tun müssen, ist die gebührenfreie Rufnummer* von New Holland Top-Service wählen.



Top-Geschwindigkeit

Express-Versand: wann Sie es brauchen, wo Sie es brauchen!



Top-Priorität

Schnelle Lösung während der Saison: weil die Ernte nicht warten kann!



Top-Zufriedenheit

Wir leiten die nötigen Maßnahmen zur Lösung Ihres Problems ein und überwachen sie; und wir halten Sie auf dem Laufenden: bis Sie hundertprozentig zufrieden sind!



Wenn Sie an weiteren Details interessiert sind, wenden Sie sich bitte an Ihren New Holland Händler!

* Der Anruf ist aus dem Festnetz und den meisten deutschen und österreichischen Mobilfunknetzen gebührenfrei.

BEI IHREM VERTRAGSHÄNDLER



www.newholland.com/de - www.newholland.com/at

